

# 歩車道境界ブロック 片面

JIS A5371

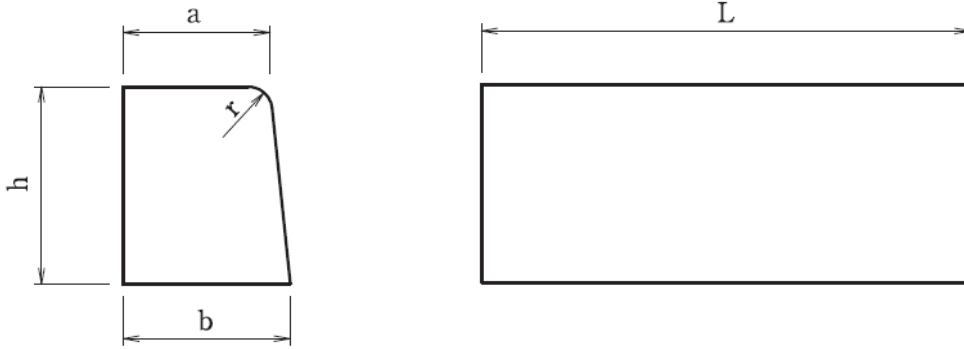

歩車道境界ブロック 片面

呼び名	寸法 (mm)				参考重量 (kg)
	a	b	h	L	
A	150	170	200	600	44
B	180	205	250	600	66
C	180	210	300	600	81

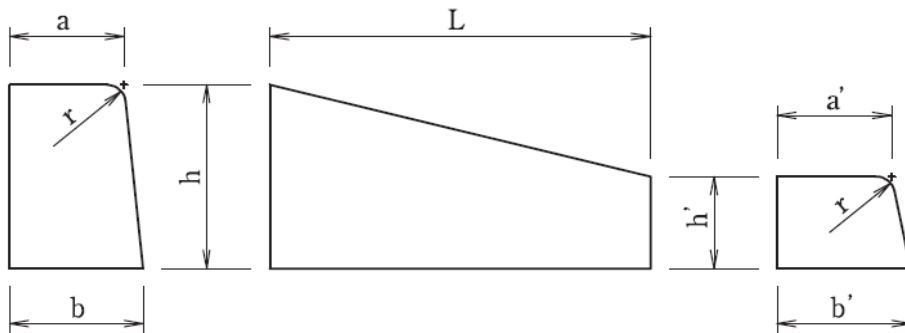

歩車道境界ブロック 乗入

呼び名	寸法 (mm)								参考重量 (kg)
	a	b	h	a'	b'	h'	r	L	
A	150	170	200	150	170	130	20	600	36
B	180	205	250	180	205	150	30	600	53
C	180	210	300	180	210	150	30	600	61

# 歩車道境界ブロック 両面

JIS A5371

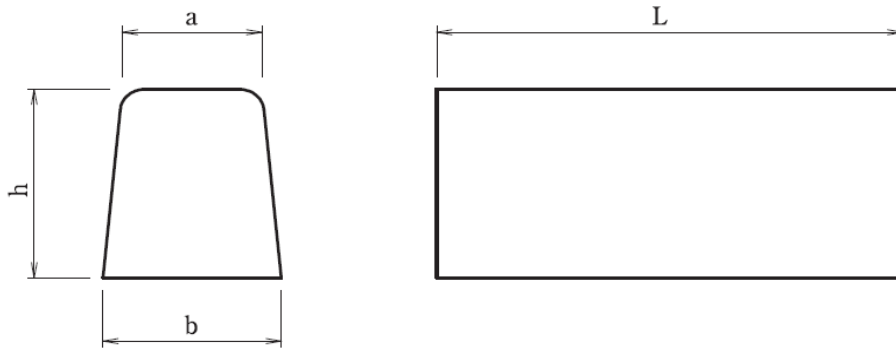

歩車道境界ブロック 両面

呼び名	寸法 (mm)				参考重量 (kg)
	a	b	h	L	
A	150	190	200	600	48
B	180	230	250	600	72
C	180	240	300	600	89

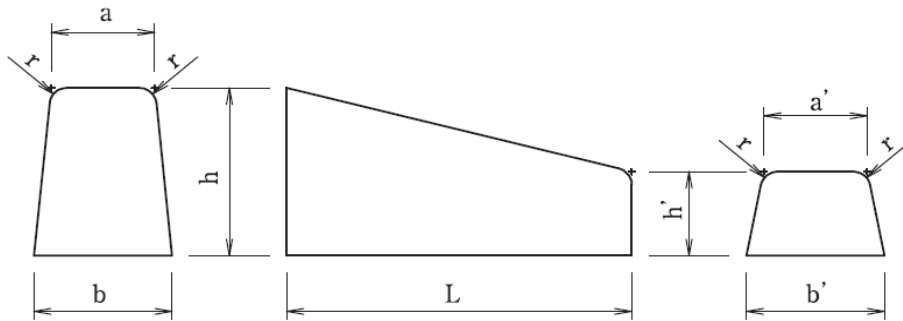

歩車道境界ブロック 両面 乗入

呼び名	寸法 (mm)								参考重量 (kg)
	a	b	h	a'	b'	h'	r	L	
A	150	190	200	150	190	150	20	600	41
B	180	230	250	180	230	150	30	600	57
C	180	240	300	180	240	150	30	600	66

両面(A・B)

両面C

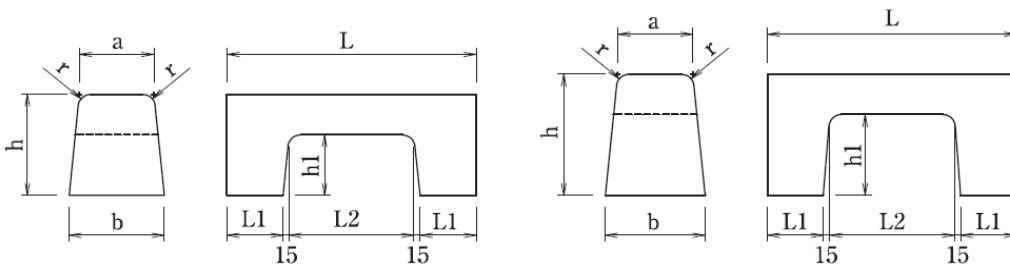

歩車道境界ブロック 両面 柵用

呼び名	寸法 (mm)								参考重量 (kg)
	a	b	h	h1	L1	L2	r	L	
A	150	190	200	130	135	300	20	600	30
B	180	230	250	150	135	300	30	600	48
C	180	240	300	200	135	300	30	600	56

## 歩車道境界ブロック 片面B 2本落し

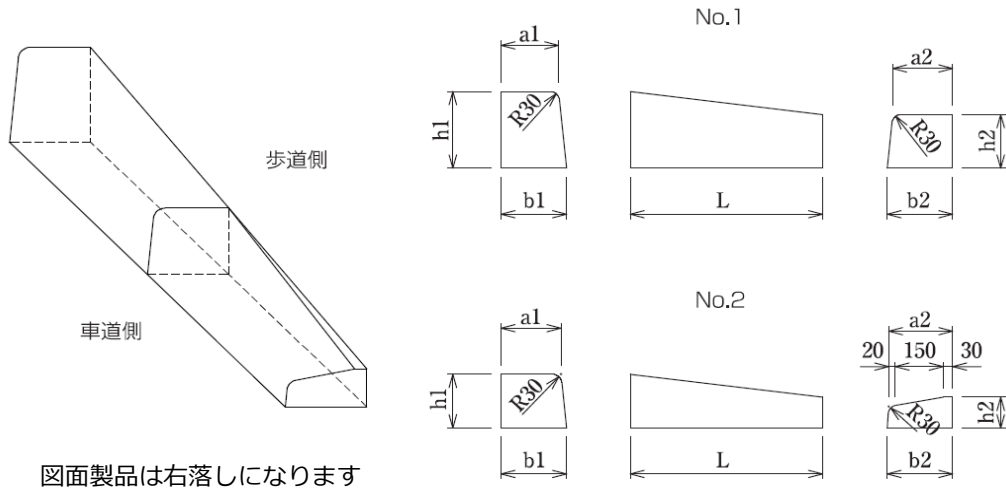

呼び名	寸法 (mm)							参考重量 (kg)
	a1	a2	b1	b2	h1	h2	L	
B2本落し No.1	180	188	205	205	250	175	600	58
B2本落し No.2	188	200	205	205	175	100	600	36

## 愛知県型マウントアップ

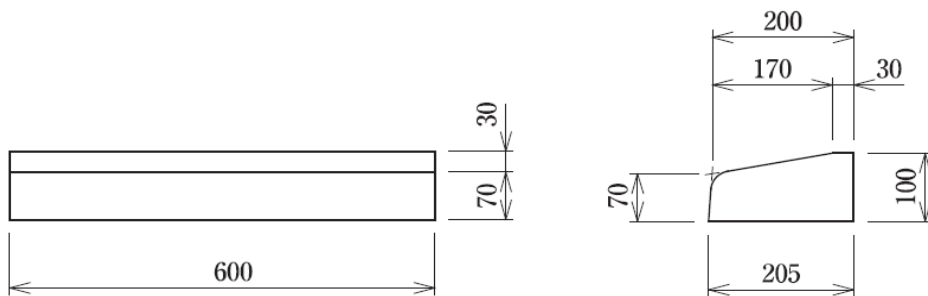

呼び名	寸法 (mm)	参考重量(kg)
愛知県型マウントアップ	200/210×100/70×600	25

## 国土交通省型マウントアップ

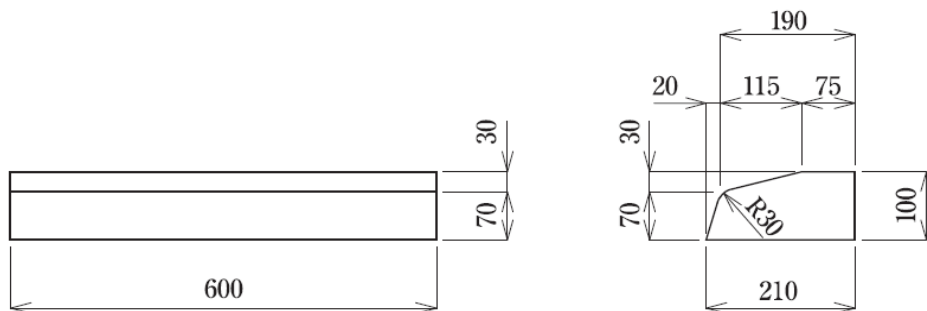

呼び名	寸法 (mm)	参考重量(kg)
国土交通省型マウントアップ	190/210×100/70×600	26

# 地先境界ブロック

JIS A5371

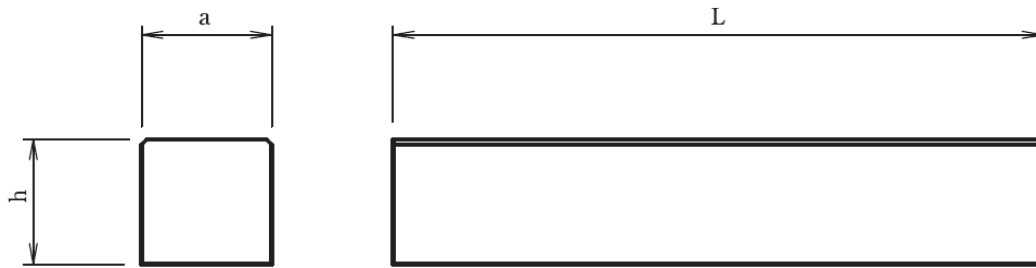

地先境界ブロック

呼び名	寸法 (mm)			参考重量(kg)
	a	h	L	
A	120	120	600	20
B	150	120	600	25
C	150	150	600	31